

※印実線部分の加工は露出型のみとなります。

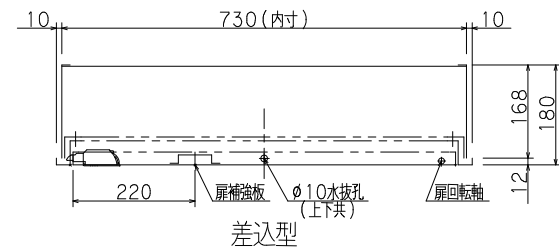

() 内寸法は露出型を示す
 胴体は仕上がり面より5mm程度深く設置して下さい。
 決して仕上げ面より出さないで下さい。扉が取付られません。

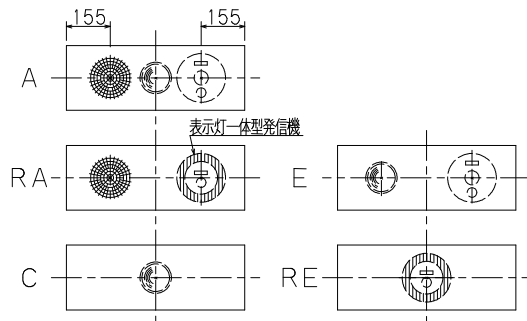
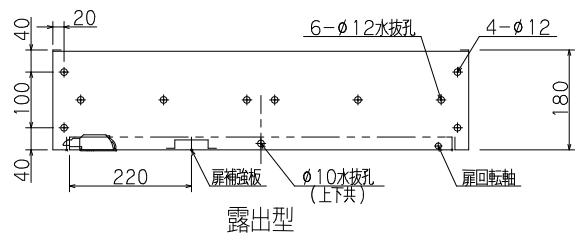
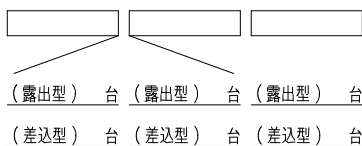
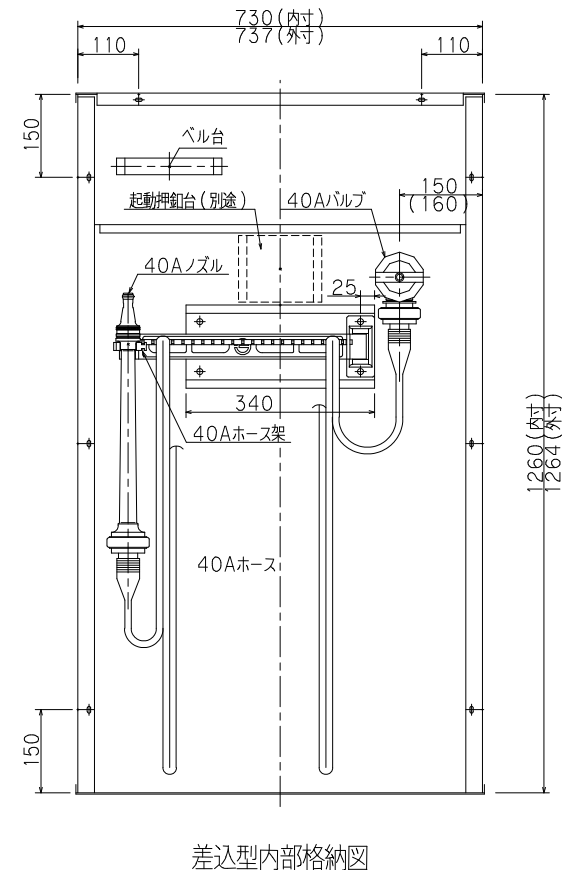
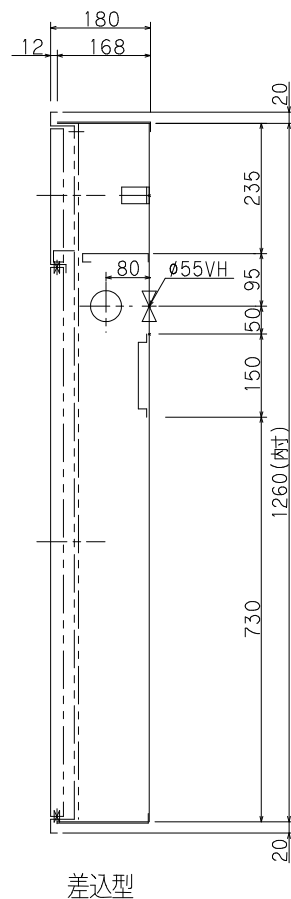
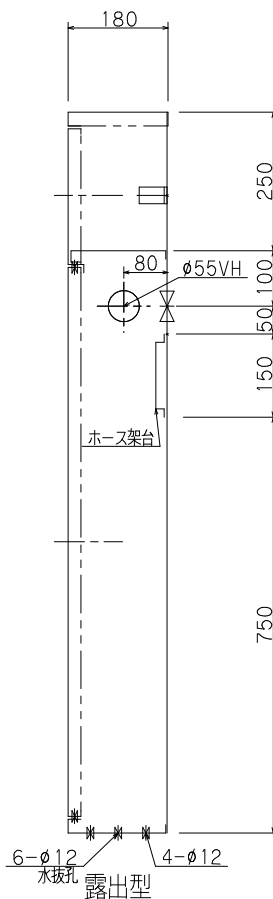
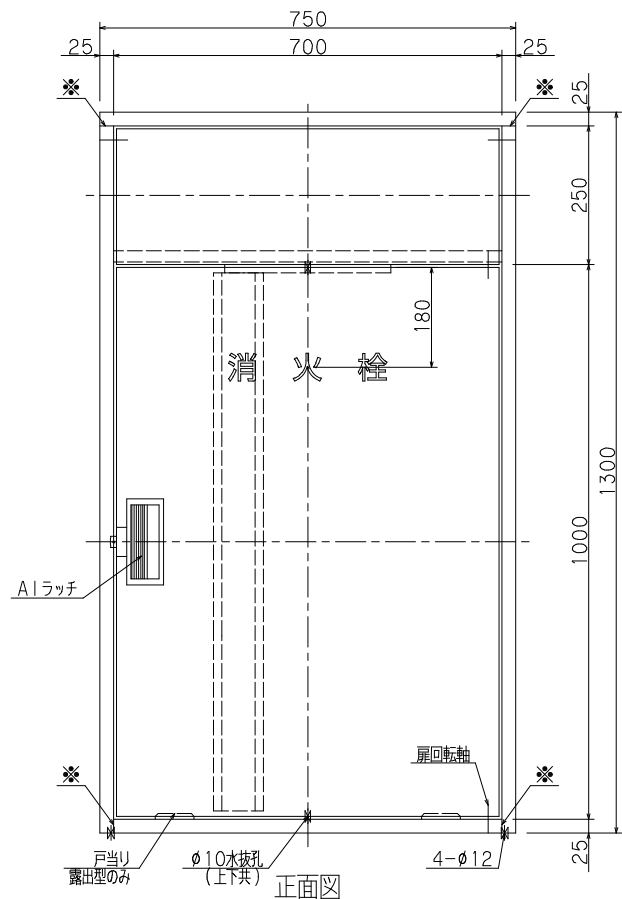

仕様		内部格納品	
材料	t1.6表面処理鋼板	バルブ	40A X 90° 1個
塗装	メラミン樹脂焼付	ノズル	40A X φ13 1本
塗色	御指定色 ()	ホース架	40A X 20R 1組
文字	角ゴシック体ラッカー刷込	ホース	40A X 15M 2本

工事名称	屋内消火栓格納箱			縮尺	1/10
図面名称	屋内消火栓格納箱			原紙	A3
型式番号	YM-ST-10(B)				
設計番号	YM-0001-3	データ	共通	営業管理番号	
作成日	2021年4月1日	検	図	設計	角田
修正日	年 月 日	検	図	設計	角田
YOKOI 株式会社 初田製作所					標準図