

()内寸法は露出型を示す
 胴体は仕上がり面より5mm程度深く設置して下さい。
 決して仕上がり面より出さないで下さい。扉が取付られません。

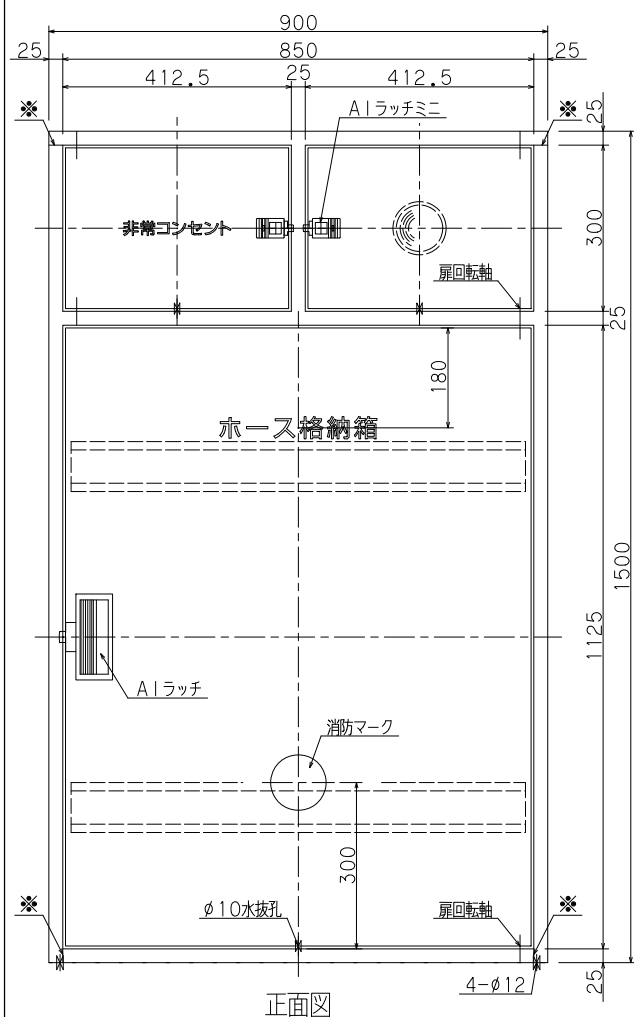

正面図

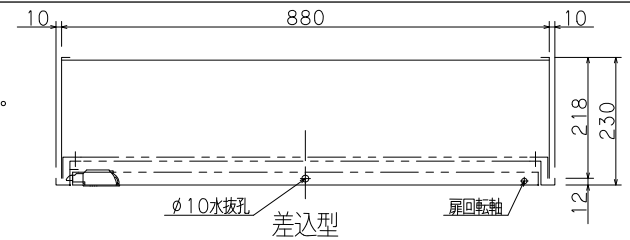
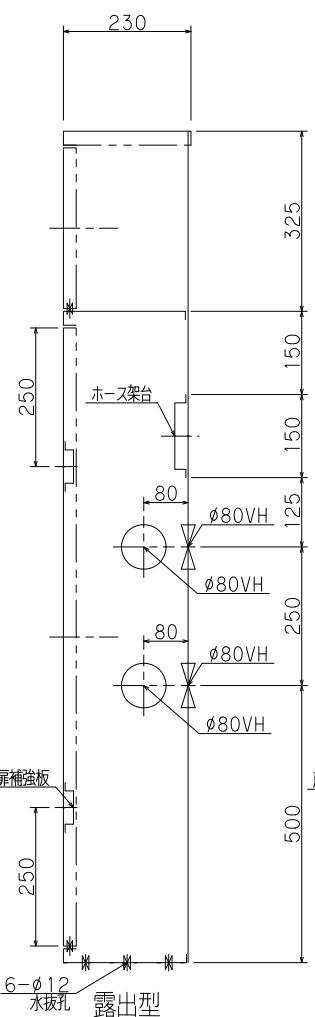

露出型

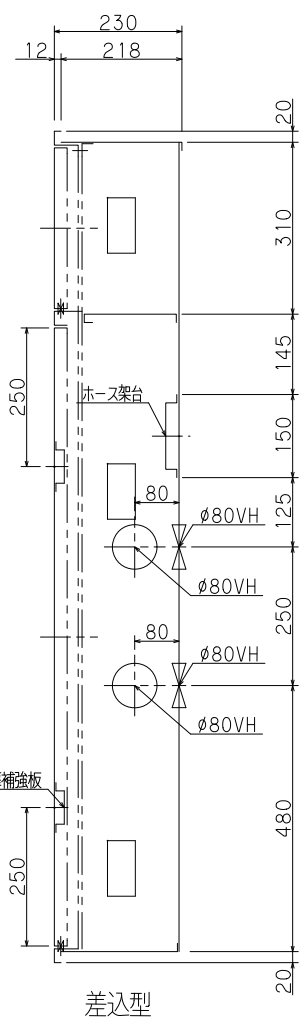

差込型

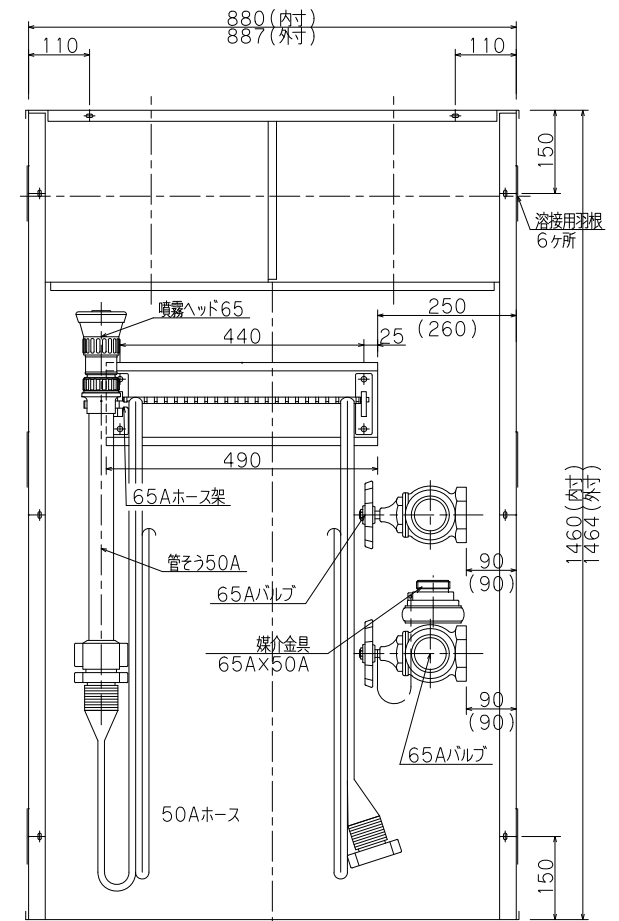

差込型内部格納図 (横配管の場合)

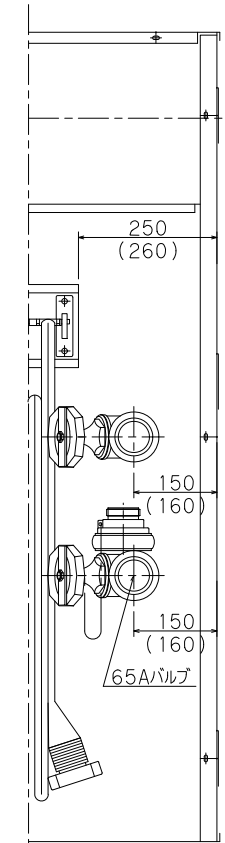

(裏配管の場合)

※印実線部分の加工は露出型のみとなります。
 雨水のかかる場所には設置しないで下さい。

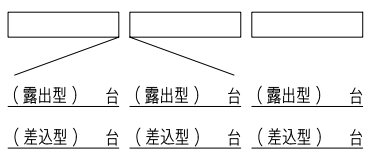

仕様		
材料	t1.6 表面処理鋼板	
塗装	メラミン樹脂焼付	
塗色	御指定色	
文字	角ゴシック体ラッカー刷込	

内部格納品		
バルブ	65A X 90° (横配管)	2個
	65A X 180° (裏配管)	2個
噴霧ノズル	65A X DA型 (管ぞう50A)	1本
ホース架	65A X 23R	1組
ホース	50A X 20M	2本
媒介金具	65A X 50A	1個

工事名称				縮尺	1/10
図面名称	放水口・ホース格納箱			原紙	A3
型式番号	YM-ST-60 (東京都内)				
設計番号	YM-6001E-1	データ	共通	営業管理番号	
作成日	2017年5月1日	検	図	設計	筒井
修正日	年月日	図	図	作	角田
				修	正